



KNOW HOW

INTERNATIONAL IMPORT

EST. 1998

MULTITOOl

Stainless Steel



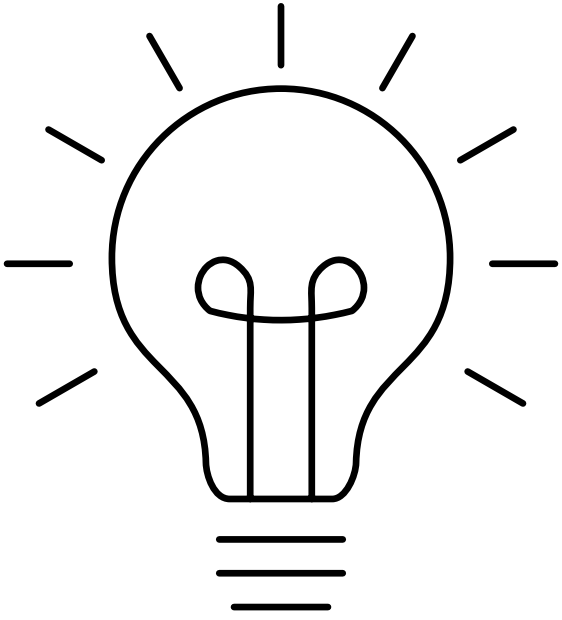

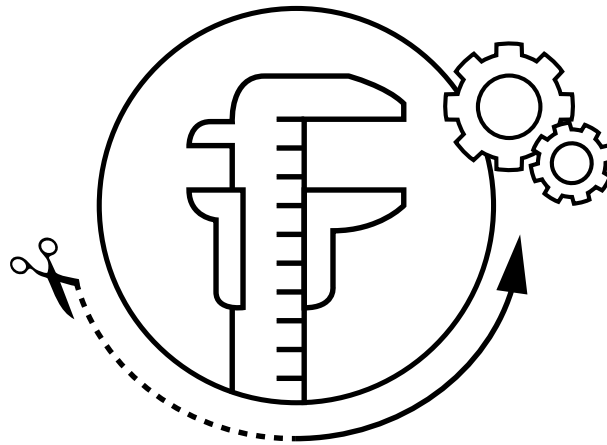

SONDERANFERTIGUNGEN

Ob Standard oder individuelle Umsetzung - wir produzieren exakt nach Ihren Bedürfnissen und sorgen für die Einhaltung von Normen und Richtlinien.

Form, Größe, Farbe und Veredelung – Sie haben die Wahl.
Gerne beraten wir Sie bei Ihrer Produktumsetzung.



MULTITOOL #002

UNENDLICHE OPTIONEN



edelstahl
gebürstet



schwarz
matt



ARTIKEL INDIVIDUALISIERBAR MIT IHREM LOGO & DESIGN

Material, Stärke & Gewicht:

SS#2cr14 | 1,8 mm | 15 g

Abmessungen:

ca. 7,5 x 2,5 cm (BxH)

Funktionen:

- | | |
|--------------------------------|---|
| 1. Schlüsselringloch/Karabiner | 5. Kreuzschraubenzieher |
| 2. Schneidewerkzeug | 6. Lineal |
| 3. Flaschenöffner | 7. Schraubenschlüssel
versch. Größen |
| 4. Schlitzschraubenzieher | |

MULTITOO #003

UNENDLICHE OPTIONEN



edelstahl
gebürstet



schwarz
matt



ARTIKEL INDIVIDUALISIERBAR MIT IHREM LOGO & DESIGN

Material, Stärke & Gewicht:

SS#2cr14 | 1,8 mm | 28 g

Abmessungen:

ca. 7,8 x 3 cm (BxH)

Funktionen:

1. Kreuzschraubenzieher
2. Schlüsselringloch
3. Smartphonehalter
4. Lineal

5. Schlitzschraubenschlüssel
6. Flaschenöffner
7. Schraubenschlüssel
versch. Größen

MULTITOOL #004

UNENDLICHE OPTIONEN



edelstahl
gebürstet



schwarz
matt

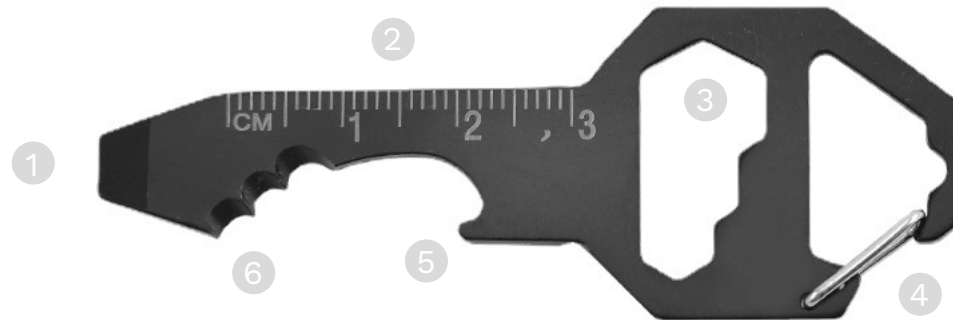

ARTIKEL INDIVIDUALISIERBAR MIT IHREM LOGO & DESIGN

Material, Stärke & Gewicht:

SS#2cr14 | 1,8 mm | 13 g

Abmessungen:

ca. 7,8 x 2,8 cm (BxH)

Funktionen:

- 1. Schlitzschraubenzieher
- 2. Lineal
- 3. Schraubenschlüssel
versch. Größen

- 4. Schlüsselringloch/Karabiner
- 5. Flaschenöffner
- 6. Schneidewerkzeug

MULTITOOL #005

UNENDLICHE OPTIONEN



edelstahl
gebürstet



schwarz
matt

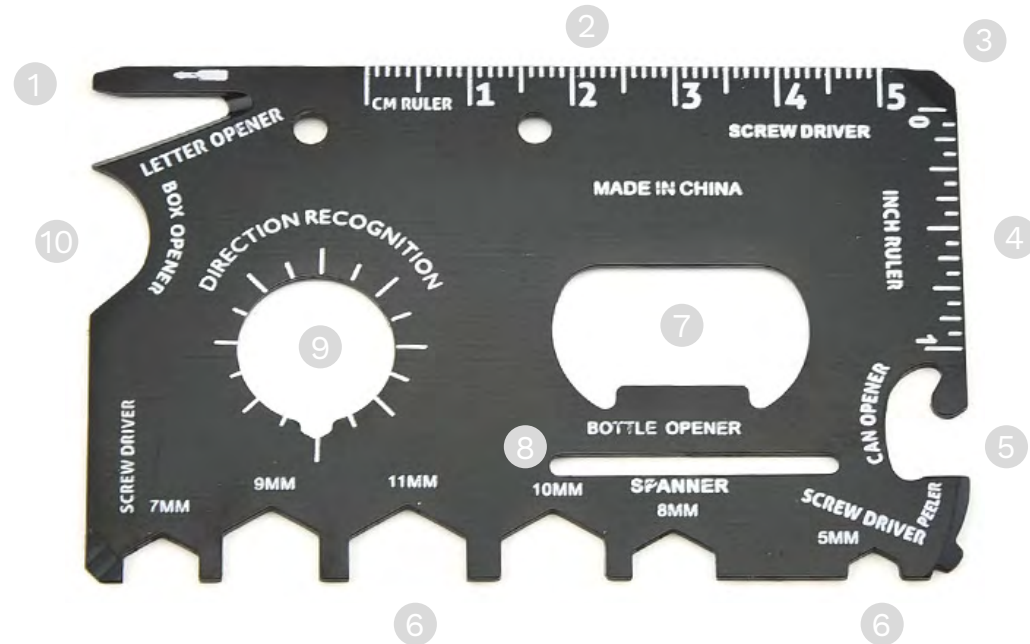

ARTIKEL INDIVIDUALISIERBAR MIT IHREM LOGO & DESIGN

Material, Stärke & Gewicht:

SS#2cr14 | 1,2 mm | 34 g

Abmessungen:

ca. 8,5 x 5,4 cm (BxH)

Funktionen:

- 1. Brieföffner/Schneidewerkzeug
- 2. Lineal cm
- 3. Schlitzschraubenzieher
- 4. Lineal inch
- 5. Dosenöffner
- 6. Schraubenschlüssel versch. Größen
- 7. Flaschenöffner
- 8. Flügelschraubenschlüssel
- 9. Richtungserkennung
- 10. Kartonöffner

MULTITOOL #006

UNENDLICHE OPTIONEN



edelstahl
gebürstet



schwarz
matt



ARTIKEL INDIVIDUALISIERBAR MIT IHREM LOGO & DESIGN

Material, Stärke & Gewicht:
SS#2cr14 | 1,8 mm | 33,5 g

Abmessungen:
ca. 10,7 x 6 cm (BxH)

Funktionen:

1. Winkelmesser
2. Schneidewerkzeug
3. Flaschenöffner

4. Lineal
5. Schraubenschlüssel versch. Größen
6. Kreuzschraubenzieher

MULTITOO #007

UNENDLICHE OPTIONEN



edelstahl
gebürstet



schwarz
matt

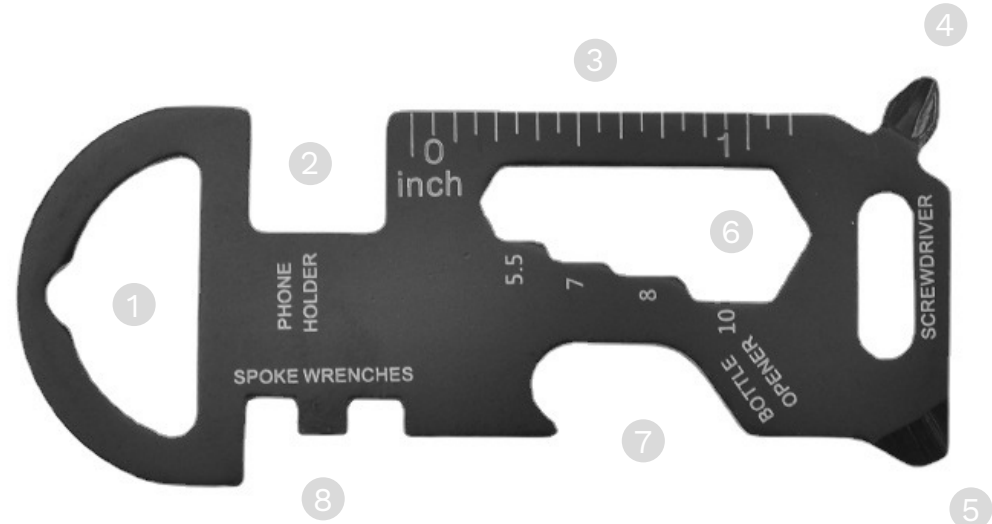

ARTIKEL INDIVIDUALISIERBAR MIT IHREM LOGO & DESIGN

Material, Stärke & Gewicht:

SS#2cr14 | 1,8 mm | 18 g

Abmessungen:

ca. 7,2 x 3 cm (BxH)

Funktionen:

- 1. Schlüsselringloch
- 2. Smartphonehalter
- 3. Lineal inch
- 4. Kreuzschraubenzieher
- 5. Schlitzschraubenzieher
- 6. Schraubenschlüssel versch. Größen
- 7. Flaschenöffner
- 8. Speicherschraubenschlüssel

MULTITOOL #010

UNENDLICHE OPTIONEN



edelstahl
gebürstet



schwarz
matt



ARTIKEL INDIVIDUALISIERBAR MIT IHREM LOGO & DESIGN

Material, Stärke & Gewicht:

SS#2cr14 | 1,8 mm | 15 g

Abmessungen:

ca. 7,5 x 2,5 cm (BxH)

Funktionen:

1. Schlitzschraubenzieher
2. Schneidewerkzeug
3. Lineal
4. Schlüsselringloch

5. Schraubenschlüssel
versch. Größen
6. Speicherschraubenschlüssel
7. Flaschenöffner

MULTITOOL #011

UNENDLICHE OPTIONEN



edelstahl
gebürstet



schwarz
matt

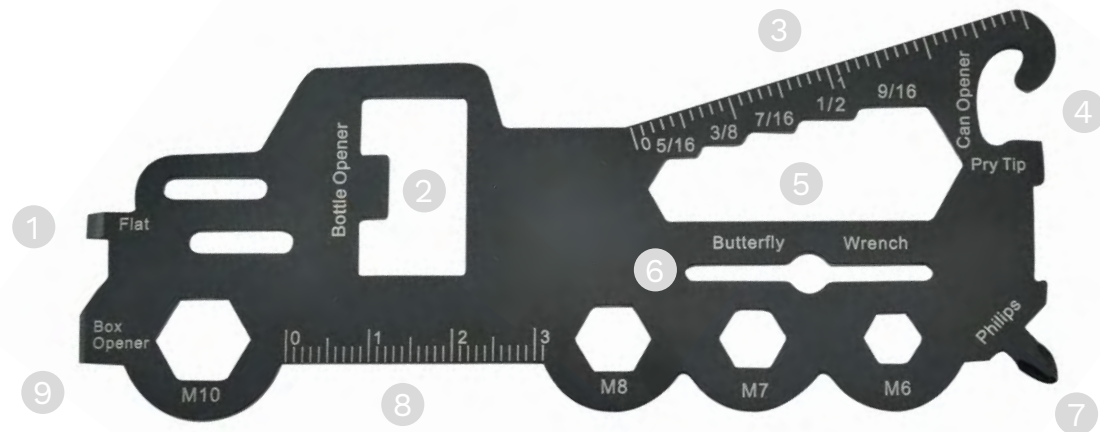

ARTIKEL INDIVIDUALISIERBAR MIT IHREM LOGO & DESIGN

Material, Stärke & Gewicht:

SS#2cr14 | 1,8 mm | 33 g

Abmessungen:

ca. 12,2 x 5,1 cm (BxH)

Funktionen:

- 1. Schlitzschraubenzieher
- 2. Flaschenöffner
- 3. Lineal inch
- 4. Dosenöffner
- 5. Schraubenschlüssel versch.

Größen

- 6. Flügelschraubenöffner
- 7. Kreuzschraubenzieher
- 8. Lineal cm
- 9. Kartonöffner

MULTITOOL #013

UNENDLICHE OPTIONEN



edelstahl
gebürstet



schwarz
matt



ARTIKEL INDIVIDUALISIERBAR MIT IHREM LOGO & DESIGN

Material, Stärke & Gewicht:

SS#2cr14 | 1,8 mm | 25 g

Abmessungen:

ca. 7,3 x 3 cm (BxH)

Funktionen:

- 1. Kreuzschraubenzieher
- 2. Lineal & Sägewerkzeug
- 3. Schraubenschlüssel
versch. Größen
- 4. Messwerkzeug
- 5. Schlüsselringloch
- 6. Kabelbieger
- 7. Schneidewerkzeug

MULTITOOL #014

UNENDLICHE OPTIONEN



edelstahl
gebürstet



schwarz
matt

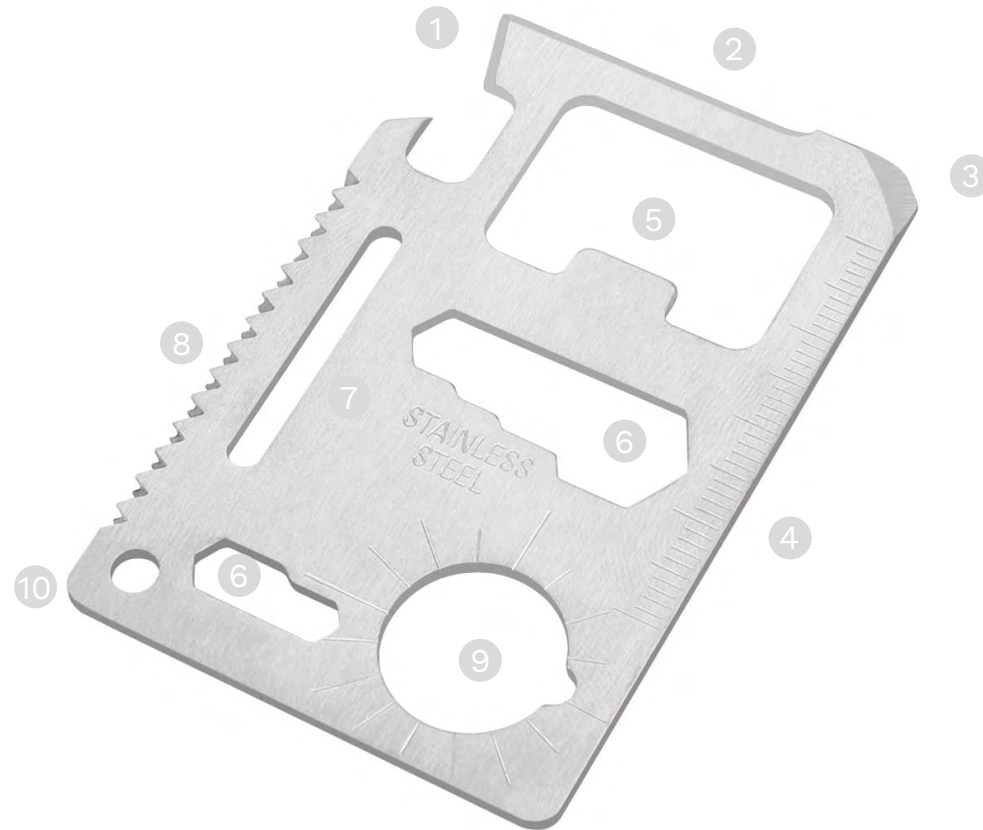

ARTIKEL INDIVIDUALISIERBAR MIT IHREM LOGO & DESIGN

Material, Stärke & Gewicht:

SS#2cr14 | 1,8 mm | 25 g

Abmessungen:

ca. 6,9 x 4,5 cm (BxH)

Funktionen:

- 1. Dosenöffner
- 2. Schneidwerkzeug
- 3. Schlitzschraubenzieher
- 4. Lineal
- 5. Flaschenöffner
- 6. Schraubenschlüssel versch. Größen
- 7. Flügelschraubenschlüssel
- 8. Sägewerkzeug
- 9. Richtungserkennung
- 10. Schlüsselringloch

MULTITOOL #020

UNENDLICHE OPTIONEN



edelstahl
gebürstet



schwarz
matt



ARTIKEL INDIVIDUALISIERBAR MIT IHREM LOGO & DESIGN

Material, Stärke & Gewicht:

SS#2cr14 | 1,8 mm | 20 g

Abmessungen:

ca. 7 x 2,5 cm (BxH)

Funktionen:

1. Schlüsselringloch
2. Smartphonehalter
3. Lineal inch
4. Kreuzschraubenzieher
5. Schlitzschraubenzieher

6. Schraubenschlüssel
versch. Größen
7. Flaschenöffner
8. Speichenschraubenschlüssel

MULTITOOL #023

UNENDLICHE OPTIONEN



edelstahl
gebürstet



schwarz
matt



ARTIKEL INDIVIDUALISIERBAR MIT IHREM LOGO & DESIGN

Material, Stärke & Gewicht:

SS#2cr14 | 1,8 mm | 20 g

Abmessungen:

ca. 7 x 3 cm (BxH)

Funktionen:

1. Kreuzschraubenzieher
2. Flaschenöffner
3. Schlitzschraubenzieher
4. Schraubenschlüssel versch. Größen

MULTITOOL #024

UNENDLICHE OPTIONEN



edelstahl
gebürstet



schwarz
matt



ARTIKEL INDIVIDUALISIERBAR MIT IHREM LOGO & DESIGN

Material, Stärke & Gewicht:

SS#2cr14 | 1,8 mm | 20 g

Abmessungen:

ca. 7 x 3 cm (BxH)

Funktionen:

- 1. Schlüsselringloch
- 2. Smartphonehalter
- 3. Lineal
- 4. Schraubenschlüssel versch. Größen
- 5. Kreuzschraubenzieher
- 6. Schlitzschraubenzieher
- 7. Flaschenöffner

MULTITOO #026

UNENDLICHE OPTIONEN



edelstahl
gebürstet



schwarz
matt



ARTIKEL INDIVIDUALISIERBAR MIT IHREM LOGO & DESIGN

Material, Stärke & Gewicht:

SS#2cr14 | 1,8 mm | 15 g

Abmessungen:

ca. 6,5 x 3,2 cm (BxH)

Funktionen:

1. Kreuzschraubenzieher
2. Schlitzschraubenzieher
3. Flaschenöffner
4. Schraubenschlüssel
versch. Größen

5. Schlüsselringloch/Karabiner
6. Sägewerkzeug

MULTITOOL #031

UNENDLICHE OPTIONEN



edelstahl
gebürstet



schwarz
matt



ARTIKEL INDIVIDUALISIERBAR MIT IHREM LOGO & DESIGN

Material, Stärke & Gewicht:

SS#2cr14 | 1,8 mm | 29 g

Abmessungen:

ca. 12,2 x 5,1 cm (BxH)

Funktionen:

- 1. Schlüsselringloch
- 2. Lineal
- 3. Schraubenschlüssel versch. Größen
- 4. Schneidewerkzeug
- 5. Kreuzschraubenschlüssel
- 6. Flaschenöffner
- 7. Schlitzschraubenzieher

MULTITOO #032

UNENDLICHE OPTIONEN



edelstahl
gebürstet



schwarz
matt



ARTIKEL INDIVIDUALISIERBAR MIT IHREM LOGO & DESIGN

Material, Stärke & Gewicht:

SS#2cr14 | 1,8 mm | 18 g

Abmessungen:

ca. 8 x 4 cm (BxH)

Funktionen:

- 1. Lineal
- 2. Flügelschraubenschlüssel
- 3. Flaschenöffner
- 4. Schlüsselringloch

- 5. Messwerkzeug
- 6. Schraubenschlüssel
versch. Größen



#015

Material, Stärke & Gewicht:
SS#2cr14 | 1,8 mm | 23 g

Abmessungen:
ca. 6,8 x 4,7 cm (BxH)



#016

Material, Stärke & Gewicht:
SS#2cr14 | 1,8 mm | 41 g

Abmessungen:
ca. 7,3 x 3,5 cm (BxH)



#018

Material, Stärke & Gewicht:
SS#2cr14 | 2 mm | 40 g

Abmessungen:
ca. 10 x 6 cm (BxH)



#030

Material, Stärke & Gewicht:
SS#2cr14 | 1,8 mm | 29 g

Abmessungen:
ca. 7,5 x 7 cm (BxH)



#033

Material, Stärke & Gewicht:
SS#2cr14 | 1,8 mm | 17 g

Abmessungen:
ca. 7,5 x 3,7 cm (BxH)



#034

Material, Stärke & Gewicht:
SS#2cr14 | 1,8 mm | 19 g

Abmessungen:
ca. 7,2 x 4,8 cm (BxH)

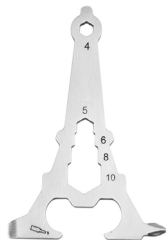

#040

Material, Stärke & Gewicht:
SS#2cr14 | 1,8 mm | 11 g

Abmessungen:
ca. 7,1 x 4,8 cm (BxH)



#044

Material, Stärke & Gewicht:
SS#2cr14 | 1,8 mm | 83 g

Abmessungen:
ca. 8,5 x 6,7 cm (BxH)



#048

Material, Stärke & Gewicht:
SS#2cr14 | 1,5 mm | 30 g

Abmessungen:
ca. 8,5 x 5,5 cm (BxH)



#047

Material, Stärke & Gewicht:
SS#2cr14 | 1,8 mm | 40 g

Abmessungen:
ca. 8,9 x 5,3 cm (BxH)

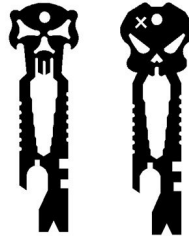

#055

Material, Stärke & Gewicht:
SS#2cr14 | 1,8 mm | 14 g

Abmessungen:
ca. 7,8 x 2,6 cm (BxH)



#001

Material, Stärke & Gewicht:
SS#2cr14 | 1,8 mm | 24 g

Abmessungen:
ca. 8,5 x 3,8 cm (BxH)



#054

Material, Stärke & Gewicht:
SS#2cr14 | 1,8 mm | 20 g

Abmessungen:
ca. 6,9 x 2,9 cm (BxH)



#051

Material, Stärke & Gewicht:
SS#2cr14 | 1,5 mm | 33 g

Abmessungen:
ca. 8,5 x 5,3 cm (BxH)



#045

Material, Stärke & Gewicht:
SS#2cr14 | 1,8 mm | 48 g

Abmessungen:
ca. 7,1 x 3,5 cm (BxH)



#043

Material, Stärke & Gewicht:
SS#2cr14 | 1,8 mm | 77 g

Abmessungen:
ca. 8,5 x 6,7 cm (BxH)



#035

Material, Stärke & Gewicht:
SS#2cr14 | 1,8 mm | 29 g

Abmessungen:
ca. 12,2 x 5,1 cm (BxH)



#021

Material, Stärke & Gewicht:
SS#2cr14 | 1,8 mm | 20 g

Abmessungen:
ca. 7 x 3,5 cm (BxH)

KNOW HOW INTERNATIONAL GMBH
Wolfgang-Droßbach-Str. 9
92242 Hirschau

Tel.: 09622 / 71 95-0
E-Mail: info@know-how-international.de
www.know-how-international.de

